

Стиральная машина

Ремонт стиральных машин <http://rembitteh.ru/>

+7 (495) 215-14-41

+7 (903) 7510703

WCB 75087

WCL 75107

WCL 75087



beko

Ремонт стиральных машин <http://rembitteh.ru/>
Пожалуйста, сначала внимательно прочитайте данное Руководство.

Уважаемый покупатель!

Мы надеемся, что ваша машина, изготовленная на современном производстве и прошедшая тщательный контроль качества, обеспечит вам наилучшие результаты.

Поэтому рекомендуем вам внимательно прочесть это руководство, прежде чем приступить к использованию машины, и сохранить его для дальнейшего использования в справочных целях.

Данное Руководство по эксплуатации...

... поможет вам быстро и безопасно пользоваться машиной.

- Прочитайте Руководство по эксплуатации перед установкой и пуском машины.
- Уделите особое внимание соблюдению инструкций, относящихся к безопасности.
- Храните это Руководство по эксплуатации в легко доступном месте. Оно может понадобиться вам в будущем.
- Прочитайте все дополнительные документы, поставляющиеся с машиной.

Просим учесть, что это Руководство по эксплуатации может применяться для многих других моделей. Различия между моделями будут указаны в руководстве.

Описание символов

В данном Руководстве по эксплуатации используются следующие символы:

- ⓘ Важная информация или полезные советы по эксплуатации
- ⚠ Предупреждение об опасных ситуациях для жизни людей и имущества.
- ⚡ Предупреждение о напряжении электросети.

RU_ILcd250310:1947



На данное изделие нанесен символ избирательной сортировки для отходов электрического и электронного оборудования (WEEE).

Это значит, что с данным изделием следует обращаться в соответствии с Европейской Директивой 2002/96/ЕС с целью его переработки или разборки для уменьшения отрицательного воздействия на окружающую среду. За дополнительной информацией обратитесь в местные или региональные органы власти.

Электронная техника, не включенная в процесс избирательной сортировки отходов, представляет потенциальную опасность для окружающей среды и здоровья людей из-за наличия в ней опасных веществ.

СОДЕРЖАНИЕ

1	Ваша стиральная машина	4	Таблица выбора программ и энергопотребления.	18
	Обзор.	4	Дополнительные функции	19
	Технические характеристики.	5	Индикатор времени	19
2	Предупреждения	6	Запуск программы	20
	Общие правила безопасности.	6	Ход выполнения программы	21
	Первое использование.	6	Изменение выбранных параметров после начала работы программы	21
	Использование по назначению.	7	Блокировка от детей.	21
	Правила техники безопасности	7	Завершение программы путем ее отмены.	22
	Если в вашем доме есть дети.	7	Программа в режиме остановки с водой	22
3	Установка	8	Окончание программы.	22
	Удаление упаковочных креплений.	8	6	Краткая инструкция для повседневного пользования
	Удаление транспортировочных креплений.	8	23	
	Выбор места для установки	8	7	Чистка и уход
	Регулировка ножек.	8	25	
	Подключение к водопроводной сети.	9	Выдвижной распределитель мощных средств	25
	Подсоединение к сливу	9	Дверца загрузки и барабан	25
	Подключение к электрической сети	10	Корпус и панель управления	25
	Уничтожение упаковочного материала	10	Фильтры подачи воды	25
	Утилизация старой машины	10	Слив остатка воды и чистка фильтра насоса	26
4	Подготовка к стирке	11	8	Устранение неисправностей
	Сортировка белья	11	28	
	Подготовка одежды к стирке	11		
	Правильный объем загрузки	11		
	Дверца загрузки	12		
	Моющие и кондиционирующие средства	12		
5	Выбор программы и эксплуатация машины	14		
	Панель управления	14		
	Символы дисплея.	15		
	Включение машины	15		
	Выбор программы.	15		
	Дополнительные программы	16		
	Специальные программы.	16		
	Выбор температуры.	17		
	Выбор скорости отжима	17		

1 Ваша стиральная машина

Обзор

Рисунок 1

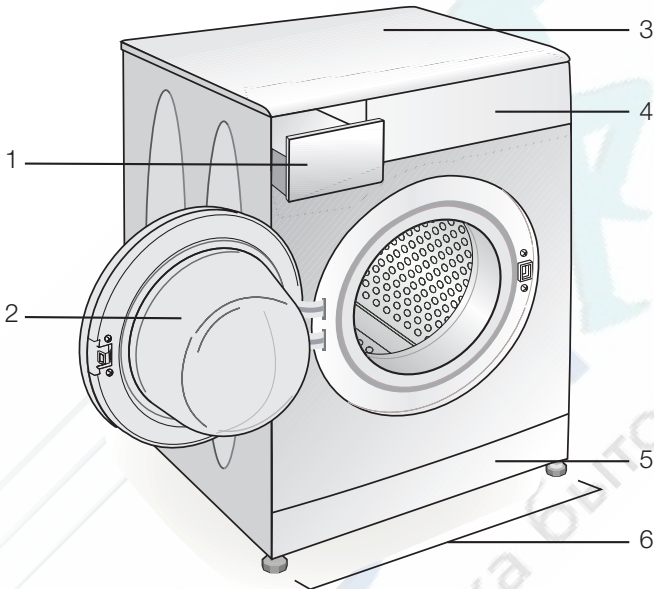

1- Верхняя крышка

2- Выдвижной
распределитель моющих
средств

3- Панель управления

4- Ножки, регулируемые
по высоте

5- Дверца загрузки белья

6- Крышка фильтра

Модели	WCB 75107	WCB 75087	WCL 75107	WCL 75087
Максимальная вместимость белья для стирки (кг).	5	5	5	5
Высота (см)	84	84	84	84
Ширина (см)	60	60	60	60
Глубина (см)	48	48	48	48
Вес нетто (±4 кг).	59	59	59	59
Электропитание (В/Гц).	230 V / 50Hz	230 V / 50Hz	230 V / 50Hz	230 V / 50Hz
Потребляемый ток (А)	10	10	10	10
Мощность (Вт)	2200	2200	2200	2200
Цикл отжима (макс об./мин.)	1000	800	1000	800

Технические характеристики данной машины могут изменяться без предварительного уведомления в целях повышения качества изделия. Рисунки в данном руководстве являются схематичными и могут не полностью соответствовать вашему изделию. Значения, указанные на этикетках машины и в сопроводительной документации, получены в лабораторных условиях согласно соответствующим стандартам. В зависимости от условий эксплуатации и окружающей среды данные значения могут изменяться.

2 Предупреждения

Просим прочесть следующую информацию. В противном случае имеется опасность получения травм или нанесения материального ущерба. Кроме того, обязательства о гарантии и ответственности утратят силу.

Общие правила безопасности

- Не устанавливайте машину на пол, покрытый ковром. В противном случае, недостаточная вентиляция под днищем машины может привести к перегреву электрических деталей. Это может создать проблемы для работы стиральной машины.
- Если поврежден шнур питания или штепсельная вилка, для их ремонта следует обратиться в авторизованную сервисную службу.
- Проверьте водяные шланги на предмет износа. Не используйте старые/изношенные шланги подачи воды. Это может стать причиной появления пятен на белье.
- Надежно закрепляйте сливной шланг, чтобы предотвратить возможную протечку воды и обеспечить необходимый забор и слив воды машиной. Очень важно не допускать перегибов, зажатия или блокировки заливного и сливного шлангов при перемещении машины на место после ее установки или чистки.
- Конструкция стиральной машины предусматривает продолжение работы после перерыва в подаче электроэнергии. Невозможно отменить программу, нажав кнопку «Вкл./Выкл.». После восстановления подачи электроэнергии машина не возобновит выполнение программы. Для отмены программы нажмите кнопку «Пуск/Остановка/Отмена» в течение 3 секунд (см. раздел «Отмена программы»).
- При доставке машины в ней может оказаться небольшое

количество воды. Это остаток воды после заводского процесса контроля качества, что вполне нормально. Это не вредно для машины.

- Некоторые неисправности, с которыми вы можете столкнуться, вызваны работой коммунальной инфраструктуры. Перед обращением в авторизованную сервисную службу для отмены введенной в машину программы нажмите кнопку «Пуск/Остановка/Отмена» в течение 3 секунд.
- Не допускать детей младше трех лет без постоянного присмотра взрослых.

Первое использование

- Для подготовки машины к стирке выполните первый цикл стирки без загрузки белья с моющим средством по программе «Хлопок 90°C».
- При установке машины убедитесь, что подсоединения к кранам холодной и горячей воды выполнены правильно. В противном случае по окончании стирки ваше белье будет горячим и может быстро изнашиваться.
- Если плавкий предохранитель или автоматический выключатель рассчитан на ток менее 16 ампер, обратитесь к квалифицированному электрику, чтобы установить предохранитель или автоматический выключатель на 16 ампер.
- При использовании машины с трансформатором или без него, убедитесь в наличии заземления, выполненного квалифицированным электриком. Наша компания не несет ответственности за ущерб, вызванный использованием данного электроприбора без заземления.
- При подготовке вашей машины к использованию, прежде чем

http://rembitteh.ru/ она заблокирована. Дверцу загрузки можно открыть через несколько минут после окончания программы стирки.

- Если машина не используется, выньте вилку из розетки.
- Никогда не промывайте электроприбор водой из шланга! Имеется опасность поражения электротоком! Перед чисткой машины всегда отключайте ее от сети, вынув вилку из розетки.
- Никогда не прикасайтесь к вилке влажными руками. Чтобы вынуть вилку из розетки, не тяните за кабель, всегда беритесь только за вилку. Не пользуйтесь машиной с повреждениями шнура питания или штепсельной вилки.
- Не пытайтесь ремонтировать машину самостоятельно. В противном случае, вы подвергаете опасности свою жизнь и жизнь других лиц.
- В случае возникновения неисправностей, которые не удастся устранить с помощью информации, содержащейся в руководстве по эксплуатации: Выключите машину, выньте вилку из розетки, перекройте кран подачи воды и обратитесь к представителю авторизованному сервисной службы.

Использование по назначению

- Данное изделие предназначено для бытового применения.
- Машину можно использовать только для стирки и полоскания тканей с соответствующей маркировкой.
- Разрешается использование только предназначенных для стиральных машин моющих средств, кондиционеров и добавок.
- Соблюдайте инструкции по уходу, указанные на изделиях из тканей, а также прочие указания компаний-производителей моющих средств для стиральных машин.

Правила техники безопасности

- Данный бытовой прибор следует подключить к розетке с заземлением, защищенной предохранителем соответствующей мощности.
- Заливной и сливной шланги всегда должны быть надежно закреплены, и не должны иметь повреждений.
- Перед включением машины надежно закрепите сливной шланг на раковине или ванне. Имеется опасность получения ожогов, т.к. температура стирки может быть очень высокой!
- Не открывайте дверцу для загрузки белья и не извлекайте фильтр, если в барабане есть вода. В противном случае, имеется опасность затопления, а также получения ожогов от горячей воды.
- Никогда не пытайтесь открыть дверь для загрузки белья, если

Если в вашем доме есть дети...

- Электробытовые приборы могут представлять опасность для детей. Не допускайте детей к работающей машине. Не разрешайте им портить машину.
- Закрывайте дверцу для загрузки белья, если вы выходите из помещения, в котором установлена машина.
- Все моющие средства храните в безопасном и недоступном для детей месте.

Удаление упаковочных креплений

Для удаления упаковочных креплений наклоните машину. Снимите упаковочные крепления, потянув за ленту.



Удаление транспортировочных креплений.

- ❗ Перед эксплуатацией машины необходимо снять предохранительные транспортировочные болты. В противном случае машина может быть повреждена!
1. Гаечным ключом ослабьте болты так, чтобы они свободно вращались («С»)

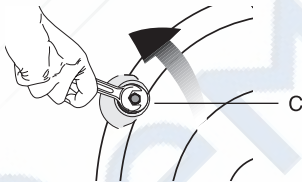

2. Снимите предохранительные транспортировочные болты, осторожно поворачивая их.

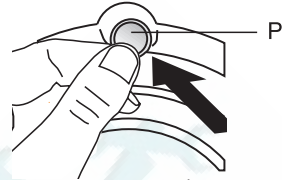
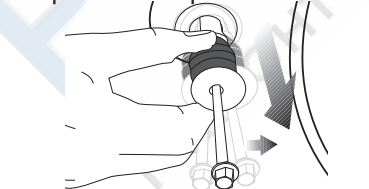

3. Установите заглушки (находятся в пакете вместе с Руководством по эксплуатации) в отверстия на задней стенке. («Р»)
- ❗ Сохраните предохранительные транспортировочные болты в надежном месте для дальнейшего использования, если впоследствии придется транспортировать машину.
- ❗ Не перевозите машину, если не установлены предохранительные транспортировочные болты!

Выбор места для установки

Установите машину в месте, где отсутствует опасность замерзания, в устойчивом горизонтальном положении.

- ❗ Пол должен выдерживать соответствующую нагрузку!
- ❗ Если стиральная машина и сушильный автомат устанавливаются вертикально друг на друга, их примерный суммарный вес при полной загрузке может достигать 180 кг.

Важно:

- Не ставьте бытовой прибор на кабель питания.
- Соблюдайте расстояние не менее 1 см от другой мебели.
- Устанавливайте машину на твердой поверхности, не устанавливайте ее на ковре с длинным ворсом или на подобных поверхностях.

Регулировка ножек

- ❗ Не пользуйтесь никакими инструментами для ослабления стопорных гаек. В противном случае их можно повредить.
1. Вручную ослабьте стопорные гайки на ножках.
 2. Отрегулируйте их так, чтобы

<http://rembitteh.ru/>

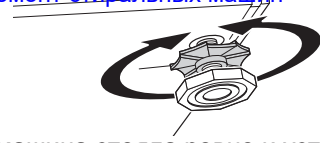

машина стояла ровно и устойчиво.

3. Важно: после регулировки снова затяните все стопорные гайки.

Подключение к водопроводной сети.

Важно:

- Необходимый напор воды в водопроводе для работы машины должен составлять 1-10 бар (0,1 – 1,0 МПа). Если напор воды выше, установите редукционный клапан.
- Подсоедините специальные шланги, входящие в комплект поставки, к водоприемным патрубкам на машине. Шланг с «красной» отметкой (макс. 90°C) предназначен для заливки горячей воды, а шланг с «синей» отметкой (макс. 25°C) - для холодной воды.
- Во избежание протечки воды в местах соединения в комплект входят резиновые прокладки (4 прокладки для моделей с двойной системой подачи воды и 2 прокладки для других моделей), установленные на шлангах. Эти прокладки следует установить на оба конца шланга в местах

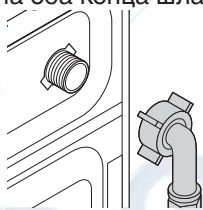

подсоединения к водопроводному крану и к машине. Прямой конец шланга с фильтром следует подсоединить к крану, а изогнутый конец шланга - к машине. Хорошо затяните гайки на шланге рукой; никогда не пользуйтесь для этого гаечным ключом.

- После подсоединения шлангов полностью откройте краны для проверки возможной протечки в местах подсоединения. В

случае протечки закройте кран и отвинтите гайку. Проверьте прокладку и тщательно затяните гайку еще раз. Для предотвращения протечки воды и вызванного этим ущерба,

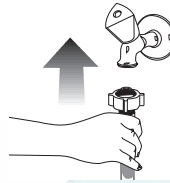

закрывайте краны, когда машина не используется.

- Модели с одним водоприемным патрубком не следует подключать к крану горячей воды. Это может вызвать повреждение белья, либо машина может переключиться на режим защиты и не работать.

При установке машины на место после обслуживания или чистки не допускайте перегибов, зажатия и блокировки шлангов.

Подсоединение к сливу

Шланг слива воды можно повесить на край раковины или ванны. Сливной шланг следует прочно прикрепить к сливу, чтобы он не выпадал из места крепления.

Важно:

- Конец сливного шланга можно прямо подсоединить к канализации или к раковине. При всех типах соединений следует обеспечить надежное крепление. Ваш дом может быть затоплен водой, если во время слива воды шланг вырвется из места подсоединения.
- Шланг должен быть закреплен на высоте минимум 40 см и максимум 100 см.
- Если шланг идет вверх после укладки на полу или близко к полу (на высоте менее 40 см от пола), слив воды будет затруднен, и белье может оставаться мокрым. По этой причине следует соблюдать параметры высоты, указанные на рисунке.
- Для предотвращения попадания

При любой воде, образующейся в машине, конец шланга нельзя погружать в сливаемую воду. Воздух должен иметь возможность поступать в конец шланга. Шланг

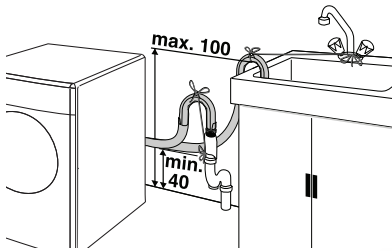

следует вдвинуть в отверстие канализационного стока на глубину более 15 см. Если шланг слишком длинный, его можно укоротить.

- Конец шланга нельзя сгибать, нельзя наступать на него, между машиной и канализационным сливом не должно быть сгибов шланга.
- Если шланг слишком короткий, его можно удлинить дополнительным отрезком. Длина шланга после выхода из машины не должна превышать 3,2 м. Во избежание протечек воды следует обеспечить надежное сращивание удлинительного шланга и сливного шланга машины соответствующим соединителем.

Подключение к электрической сети

Подключите машину к розетке с заземлением, защищенной предохранителем соответствующей мощности.

Важно:

- Подключение должно осуществляться в соответствии с национальными стандартами.
- После установки машины кабель питания должен быть легко доступным.
- Напряжение и допустимые параметры предохранителей указаны в разделе «Технические характеристики».
- Напряжение в вашей сети должно соответствовать напряжению,

указанному в спецификации.

- Запрещается подключение к сети с использованием удлинителей и колодок с несколькими гнездами.
- ⚠️ Замену поврежденного шнура питания должен выполнять квалифицированный электрик.
- ⚠️ Пользоваться машиной с поврежденным шнуром запрещается! Опасность поражения электротоком!

Уничтожение упаковочного материала

Упаковочные материалы могут представлять опасность для детей.

Храните упаковочный материал в недоступном для детей месте или утилизируйте его, рассортировав в соответствии с правилами утилизации. Не утилизируйте их вместе с обычными бытовыми отходами.

Упаковочные материалы вашей машины изготовлены из материалов, подлежащих вторичной переработке.

Утилизация старой машины

Утилизацию старой машины следует осуществлять экологически безопасным способом.

- Чтобы узнать, как утилизировать машину, вы можете обратиться к местному представителю фирмы или в центр утилизации твердых отходов.

Перед утилизацией машины отрежьте шнур питания и выведите из строя замок дверцы машины.

4 Подготовка к стирке

Сортировка белья

- Рассортируйте белье по типу ткани, цвету, степени загрязнения и допустимой температуре стирки. Обязательно соблюдайте рекомендации, указанные на ярлыках одежды.

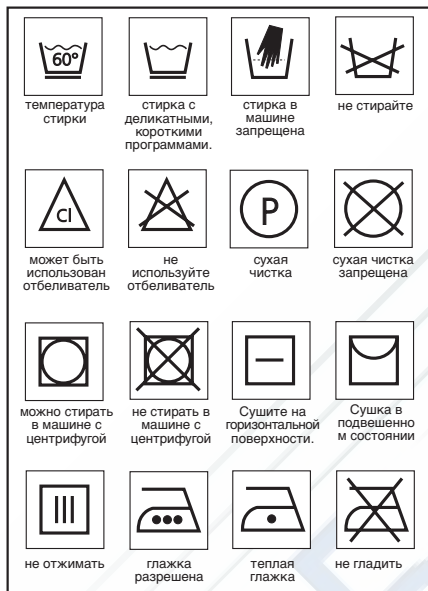

Подготовка одежды к стирке

Белье с металлическими элементами (например, бюстгалтеры, пряжки ремней и металлические пуговицы) может повредить машину. Удалите металлические детали или поместите такие изделия в мешок для стирки, наволочку и т.п.



- Проверьте карманы и извлеките все посторонние предметы, например, монеты, ручки, скрепки. По возможности, выверните карманы и почистите их щеткой.
- Мелкие предметы одежды, такие как детские носки, нейлоновые чулки и т.п., положите в мешок для стирки белья, наволочку и т.п. Это также предохранит их от повреждения.
- Шторы загружайте в машину аккуратно. Снимите направляющие и крепления штор.
- Застегните молнии, пришейте ослабленные пуговицы, заштопайте дыры и разрывы.
- Стирайте изделия со знаком «машинная стирка» или «ручная стирка» только по соответствующей программе.
- Не стирайте вместе цветное и белое белье. Новые вещи темного цвета из хлопка могут сильно полинять. Стирайте их отдельно.
- Перед стиркой необходимо соответствующим образом обработать стойкие загрязнения. Если вы не уверены в том, как это сделать, обратитесь в химчистку.
- Используйте только те красители/преобразователи цвета и средства для удаления накипи, которые подходят для машинной стирки. Всегда следуйте инструкциям на упаковке.
- Стирайте брюки и деликатные изделия одежды, вывернув их наизнанку.
- Изделия из ангорской шерсти перед стиркой подержите несколько часов в морозильнике. Это уменьшит скатывание шерсти.

Правильный объем загрузки

- Максимальный объем загрузки зависит от типа белья, степени загрязнения и программы стирки, которую вы собираетесь использовать.
- 1 Машина регулирует количество воды в соответствии с объемом загруженного белья.
- 2 Соблюдайте рекомендации.

указаны в таблице выбора программ». Если машина перегружена, результаты стирки ухудшатся.

Далее в качестве примера приведен вес некоторых предметов.

Тип белья	Вес (г)
Купальный халат	1200
Салфетка	100
Пододеяльник	700
Простыня	500
Наволочка	200
Скатерть	250
Полотенце	200
Вечернее платье	200
Нижнее белье	100
Мужской рабочий комбинезон	600
Мужская рубашка	200
Мужская пижама	500
Блуза	100

Дверца загрузки

На время выполнения программы дверца запирается. Дверцу можно открыть только через некоторое время после завершения программы.

- Откройте дверцу.
- Загрузите белье в машину, свободно уложив его.
- Нажмите на дверцу, пока она плотно не закроется со щелчком. Проверьте, чтобы предметы стирки не были защемлены дверцей.

Моющие и кондиционирующие средства

Выдвижной распределитель моющих средств

Распределитель моющих средств имеет три отделения:

Распределитель моющих средств может быть двух типов в зависимости от модели вашей машины.

- (I) для предварительной стирки
- (II) для основной стирки
- (III) сифон
- (☼) для кондиционера

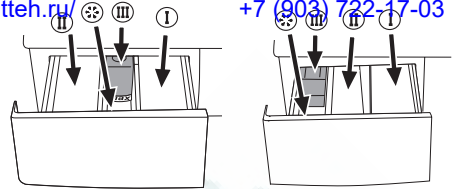

Моющие, кондиционирующие и прочие средства для стирки

Перед включением программы стирки добавьте моющее и кондиционирующее средство. Никогда не открывайте контейнер для моющих средств во время выполнения программы стирки!

Если используется программа без предварительной стирки, нет необходимости добавлять в контейнер моющее средство для предварительной стирки (отделение № I).

Следует выбирать программу без предварительной стирки, если будет использоваться моющее средство в специальном мешочке или распределяющий шарик. Вы можете поместить моющее средство в специальный мешочек или распределяющий шарик прямо в белье в барабан вашей машины.

Выбор моющего средства

Выбор типа моющего средства зависит от типа и цвета ткани.

- Для цветных и белых тканей используйте различные моющие средства.
- Стирайте шерстяные вещи, используя специальное моющее средство, предназначенное специально для шерсти.
- Используйте моющие средства, предназначенные специально для стиральных машин.

Количество моющего средства

Количество используемого моющего средства зависит от количества белья, степени загрязнения и жесткости воды.

- Не превышайте рекомендации на упаковке моющего средства во избежание повышенного пенообразования, ухудшенного полоскания, а также для экономии средств и, в конечном

Ремонт стиральных машин. <http://rembitteh.ru/>

- Для небольших объемов белья и при слабом загрязнении используйте меньшее количество моющего средства.
- Для высококонцентрированных моющих средств точно соблюдайте дозировку.

	Количество моющего средства
Для предварительной стирки	1/2 дозы
для основной стирки	1 доза
при жесткой воде	дополнительно 1/2 дозы

Кондиционер

Добавьте кондиционер в соответствующее отделение распределителя моющих средств.

- Пользуйтесь соотношениями, рекомендованными на упаковке.
- Никогда не превышайте отметку уровня (> max <); в противном случае средство для кондиционирования будет израсходовано без пользы.
- Если кондиционер утратил текучесть, разбавьте концентрированный кондиционер водой перед добавлением его в распределитель моющих средств.

Жидкие моющие средства

При использовании жидких или гелеобразных моющих средств учитывайте следующее:

- Жидкое моющее средство может оставлять пятна на белье, если выбрана функция отложенного времени.
- Не пользуйтесь жидким моющим средством, если вы стираете с использованием функции отложенного времени.
- При программе с предварительной стиркой не используйте жидкое моющее средство для основной стирки.
- Используйте дозирующую чашку, предлагаемую производителем

моющего средства, и соблюдайте инструкции на упаковке.

Крахмал

- Добавлять жидкий крахмал, порошкообразный крахмал или краситель следует в отделение для кондиционера, как указано на упаковке.
- Никогда не используйте кондиционер для ткани и крахмал одновременно в одном цикле стирки.
- Вытрите внутреннюю часть барабана после использования крахмала.

Недопущение образования накипи

- При необходимости используйте только соответствующие средства для удаления накипи, предназначенные специально для стиральных машин. Всегда следуйте инструкциям на упаковке.

3 Выбор программы и эксплуатация машины

Панель управления

Рисунок 2

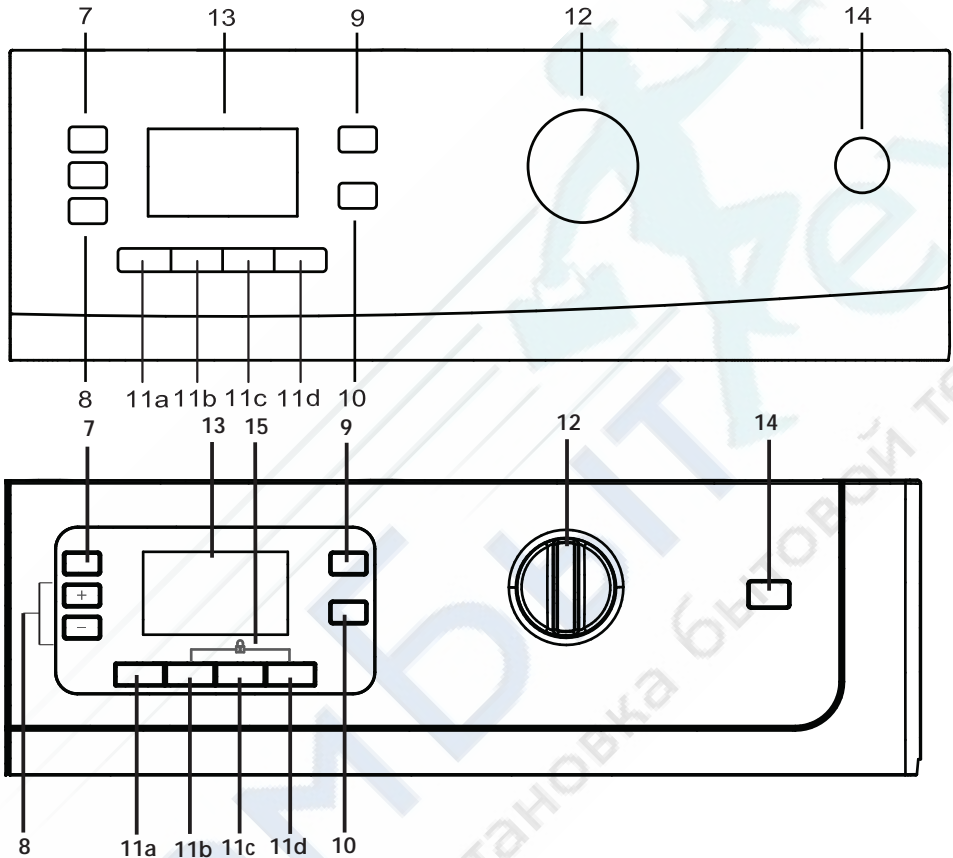

- 7 – Кнопка регулировки скорости отжима
- 8 - Кнопка отложенного времени (+/-)
- 9 - Кнопка регулировки температуры
- 10 - Кнопка «Пуск/Остановка/Отмена»
- 11 - Кнопки дополнительных функций
 - a- Предварительная стирка
 - b- Быстрая стирка
 - c- Дополнительное полоскание
 - d- Уменьшение сминания
- 12 - Ручка выбора программы
- 13 - Дисплей
- 14 - Кнопка «Вкл./Выкл.»

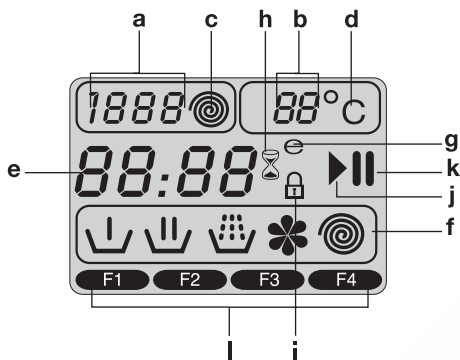
Символы дисплея**Рисунок 3**

- 13.a - Указатель скорости отжима
 13.b - Указатель температуры
 13.c - Символ отжима
 13.d - Символ температуры
 13.e - Указатель оставшегося времени и отложенного пуска
 13.f - Символы индикатора выполнения программы (предварительная стирка/основная стирка/полоскание/кондиционирование/отжим)
 13.g - Символ экономного режима
 13.h - Символ отложенного времени
 13.i - Символ блокировки дверцы
 13.j - Символ пуска
 13.k - Символ режима ожидания
 13.l - Символы дополнительных функций
 13.m - Знак отключения воды (Согласно модели Вашей стиральной машины)

Включение машины

Включите машину в сеть. Полностью откройте кран. Проверьте, плотно ли затянуты крепления шлангов. Загрузите белье в машину. Добавьте моющее средство и кондиционер. Нажмите кнопку «Вкл./Выкл.» (рисунок 2-14).

Выбор программы

Выберите подходящую программу из таблицы выбора программ, исходя из типа белья, его количества, степени загрязнения и температуры стирки. Переведите ручку выбора программ (рисунок 2-12) на нужный режим стирки. Отобразится рекомендованная



температура и скорость отжима для выбранной программы. Для запуска программы нажмите кнопку «Пуск/Остановка/Отмена» (рисунок 2-10).

Основные программы

В зависимости от вида ткани имеются следующие основные программы стирки:

• Хлопок

С помощью этой программы вы можете стирать прочные изделия одежды. Стирка вашего белья будет выполняться интенсивными движениями в течение более продолжительного цикла стирки. Рекомендуется для изделий из хлопка (например, простыни, пододеяльники и наволочки, купальные халаты, нижнее белье и т.п.).

• Интенсивная стирка

С помощью этой программы вы можете стирать прочную и сильно загрязненную одежду. При этой программе стирка вашей одежды будет выполняться более продолжительное время и с дополнительным циклом полоскания по сравнению с программой «Хлопок». Вы можете использовать ее для сильно загрязненных вещей, полоскание которых вы хотите выполнить в деликатном режиме.

• Мини

Эта программа используется для быстрой стирки небольшого количества незначительно загрязненных тканей из хлопка.

• Ручная стирка

С помощью этой программы вы можете стирать шерстяные/деликатные предметы одежды с этикеткой «не для машинной стирки», для которых рекомендуется ручная стирка. При этой программе стирка белья выполняется очень деликатными движениями, не изнашивающими вашу

• Шерсть

С помощью этой программы вы можете стирать шерстяные ткани, предназначенные для машинной стирки. При стирке выбирайте температуру в соответствии с рекомендациями на этикетках одежды. Для шерстяных тканей рекомендуется использовать соответствующие моющие средства.

• Деликатные ткани

С помощью этой программы вы можете стирать деликатные предметы одежды. По сравнению с программой «Синтетика» стирка производится более деликатными движениями, и не выполняется промежуточный отжим. Ее следует применять для изделий, для стирки которых рекомендуется деликатный режим.

• Синтетика

С помощью этой программы вы можете стирать менее прочные предметы одежды. По сравнению с программой «Хлопок» в процессе стирки используются более легкие движения и более короткий цикл стирки. Программа рекомендуется для синтетических тканей (например, для рубашек, блуз, смешанных синтетических/хлопчатобумажных тканей и т.п.). Для штор и занавесок рекомендуется программа «Синтетика 40°C» с предварительной стиркой и функцией уменьшения сминания. Моющее средство в отделение для предварительной стирки добавлять не нужно. Следует добавлять меньше моющего средства в отделение распределителя для основной стирки, так как тюлевые занавески из-за своей ячеистой структуры образуют обильную пену.

Дополнительные программы

Для особых случаев имеются дополнительные программы:

• Защита

Обеспечивается повышенная гигиена благодаря более длительному нагреванию и дополнительному циклу полоскания. Рекомендуется для стирки детской одежды и одежды людей, страдающих аллергией.

Супер 40

Эта программа стирает при температуре 40°C в течение более длительного времени и обеспечивает такой же результат, как при стирке в режиме «Хлопок 60°C» и, таким образом, экономит электроэнергию. Она подходит для одежды, для которой вы не можете использовать программу «Хлопок 60°C».

Каждая из этих основных программ включает в себя полный процесс стирки, в том числе стирку, полоскание и, при необходимости, отжим.

ⓘ При выборе программы рассортируйте белье по типу ткани, цвету, степени загрязнения и допустимой температуре стирки.

ⓘ Всегда выбирайте минимальную необходимую температуру. Более высокая температура ведет к повышенному энергопотреблению.

ⓘ Более подробно о программах см. в разделе «Таблица выбора программ».

Символ экономного режима

Обозначает энергосберегающие программы и температурные режимы. Поскольку режимы «Интенсивная стирка» и «Детская одежда» имеют повышенную продолжительность и температуру для обеспечения гигиены, в этих случаях символ экономного режима стирки не загорается.

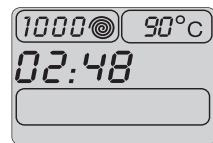
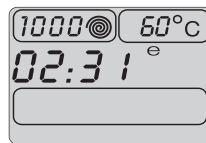

Специальные программы

Для особых случаев применения вы можете выбрать любую из следующих программ:

• Полоскание

Эта программа используется, если вы хотите отдельно прополоскать или крахмалить белье.

• Отжим

Эта программа осуществляет отжим белья с максимально возможной скоростью вращения, заданной по

Для деликатной стирки следует использовать пониженную скорость отжима.

• Слив

Эта программа используется для слива воды при замачивании белья в машине.

Выбор температуры

При каждом выборе новой программы на дисплее отображается температура, предусмотренная для этой программы (13b).

Для изменения температуры нажмите на кнопку установки температуры (рисунок 2-9). При каждом нажатии температура уменьшается на 10°. Выбор более холодной температуры обозначается знаком «-».

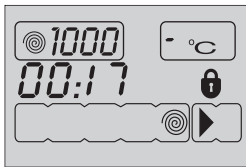

При нажатии кнопки установки температуры после выбора более холодной температуры, будет отображена максимальная температура выбранной программы. Для уменьшения температуры еще раз нажмите на кнопку «Температура».

90°C	Нормально загрязненные, белые хлопчатобумажные и льняные ткани. (Например, салфетки для кофейного столика, скатерти, полотенца, простыни)
60°C	Нормально загрязненные, прочно окрашенные льняные, хлопчатобумажные или синтетические ткани (например: рубашки, ночные рубашки, пижамы), а также слабо загрязненные белые льняные ткани (напр., нижнее белье)

40°C-30°C- Стирка в холодной воде	Для деликатных тканей (например: тюлевые занавески), смешанные ткани, в том числе синтетика и шерсть.
--------------------------------------	---

Выбор скорости отжима

При каждом выборе новой программы на указателе скорости отжима отображается максимальная скорость отжима для выбранной программы (рисунок 3-13a).

Чтобы уменьшить скорость отжима, нажмите кнопку «Отжим» (рисунок 2-7). Скорость отжима постепенно уменьшается. Затем отображаются соответственно функции остановки с водой и без отжима.

Остановка с водой отображается символом “LJ”, без отжима – символом “--”.

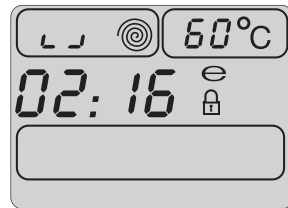

Если вы не хотите выгружать белье сразу после завершения программы, вы можете использовать функцию остановки с водой для предотвращения сминания тканей без воды. При использовании этой функции белье остается в барабане с водой после последнего полоскания. Если вы хотите отжать белье после функции остановки с водой:

- Задайте скорость отжима.
- Нажмите кнопку «Пуск/Остановка/Отмена». Выполнение программы возобновится. Машина выполнит слив воды и отжим белья.

Чтобы слить воду без отжима по завершении программы вы можете использовать функцию «без отжима».

Ремонт стиральных машин <http://rembitteh.ru/>
 Таблица выбора программ и энергопотребления

RU		дополнительная функция							Регулируемый диапазон температур, °С
Программа		Максимальная загрузка (кг)	Потребление воды (л)	Потребление электроэнергии (кВт/ч)	Замачивание	Быстрая стирка	Удаление шерсти животных	Легкая глажка	
Хлопок	90	5	47	1.80	•	•	•	•	90-Холодная вода
Хлопок	60**	5	45	0.85	•	•	•	•	90-Холодная вода
Хлопок	40	5	50	0.60	•	•	•	•	90-Холодная вода
Интенсивная	60	5	50	1.30				•	60-40
Защита	90	5	40	1.80					90-30
Синтетика	60	2.5	40	0.90	•	•	•	•	60-Холодная вода
Синтетика	40	2.5	65	0.40	•	•	•	•	60-Холодная вода
Микс 40	40	3	40	0.40	•	•	•	•	40-Холодная вода
Шерсть	40	1.5	40	0.20					40-Холодная вода
Супер 40	40	5	52	0.85					40
Ручная	30	1	30	0.15					30-Холодная вода
Ежедневная	90	5	60	1.60					90-Холодная вода
Ежедневная	60	5	50	1.00					90-Холодная вода
Ежедневная	30	5	60	0.20					90-Холодная вода
Короткая	30	2	32	0.12					30-Холодная вода

• Имеется возможность выбора

* Выбор осуществляется автоматически, отменить нельзя.

** Программа определения энергопотребления (EN 60456)

мин. Расход воды и электроэнергии, а также длительность программы могут отличаться от значений, указанных в таблице, и зависят от давления воды, жесткости и температуры воды, температуры окружающей среды, типа и количества белья, использования дополнительных функций, а также колебаний напряжения в сети.

☐ Перечень дополнительных функций в таблице может отличаться в зависимости от модели вашей машины.

Дополнительные функции

Кнопки выбора дополнительных функций

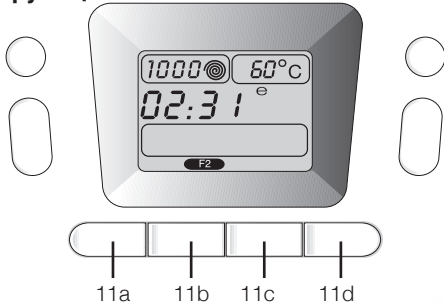

- В зависимости от выбранной программы, вы можете выбрать необходимые дополнительные функции, используя кнопки 11a, 11b, 11c или 11d.
- Перед запуском программы выберите нужные дополнительные функции.
- Некоторые сочетания нельзя использовать одновременно, (например, предварительную стирку (рисунок 2 –11a) и быструю стирку (рисунок 2 –11b)).
- Загорится символ выбранной дополнительной функции (рисунок 3 –13l).

Выбор дополнительной функции

Если выбирается функция, которая не может работать вместе с функцией, выбранной ранее, тогда ранее выбранная функция отменяется, активной остается функция, выбранная последней.

Например: Если вы сначала хотите выбрать предварительную стирку, а затем быструю стирку, предварительная стирка будет отменена, а быстрая стирка останется активной.

Нельзя выбрать дополнительную функцию, несовместимую с программой (см. раздел «Таблица выбора программ»).

Предварительная стирка

При выборе этой функции (11a) на дисплее отобразится символ «1».

- Предварительная стирка необходима только для сильно загрязненного белья.

Без предварительной стирки экономится электроэнергия, вода, моющее средство и время.

- Предварительная стирка без моющего средства рекомендуется для занавесок и штор.

Быстрая стирка

При этой программе (11b) сокращается время стирки. На дисплее появится символ «2».

- Используйте эту функцию для небольшого количества белья или белья с незначительным загрязнением.

Дополнительное полоскание

Эта функция (11c) позволяет машине выполнить дополнительное полоскание наряду с циклами полоскания, выполняющимися машиной после основного цикла стирки. Таким образом, уменьшается опасность влияния мельчайших остатков моющего средства на белье на чувствительную кожу (дети, аллергики и т.п.). На дисплее появится символ «3».

Уменьшение сминания

При этой функции (11d) движения барабана будут ослаблены, а скорость отжима будет снижена для предотвращения сминания белья. Кроме того, стирка происходит при более высоком уровне воды. На дисплее появится символ «4».

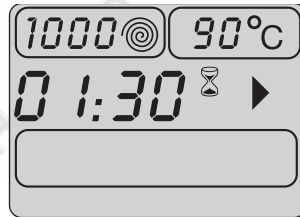

- Используйте эту функцию для стирки деликатного и легко сминаемого белья.
- ☑ Каждый раз при выборе этой дополнительной функции загружайте машину на половину максимального объема белья, указанного в таблице программ.

Индикатор времени

Во время работы на дисплее отображается время, оставшееся до

завершении выполнения программы. <http://rembitteh.ru/>

Время выводится в часах и минутах, например «01:30».

- Длительность выполнения программы может отличаться от значений, указанных в таблице потребления, и зависит от давления воды, жесткости и температуры воды, температуры окружающей среды, типа и количества белья, использования дополнительных функций, а также изменений напряжения в сети.

Отложенное время

Благодаря функции «Отложенное время» вы можете отложить начало работы программы на срок до 24 часов. Значения задаются с интервалами в 30 минут.

1. Откройте дверцу для загрузки белья, загрузите белье, добавьте моющее средство.
2. Задайте программу стирки, температуру, скорость отжима и, при необходимости, выберите дополнительные функции.
3. Для установки нужного времени отсрочки нажимайте кнопки «+» и «-» (рисунок 2-8). Символ отложенного времени начнет мигать (рисунок 3 –13h).
4. Нажмите кнопку «Пуск/Остановка/Отмена» (рисунок 2-10). После этого начнется обратный отсчет времени. Загорится символ отложенного времени (рисунок 3 –13h). Загорится символ пуска (рисунок 3 –13j).

Символ «:» в середине отображаемого отложенного времени начнет мигать.

- Вы можете добавить или вынуть белье, пока идет отсчет отложенного времени. По завершении обратного отсчета, символ отложенного времени (рисунок 3 –13h) гаснет, начинается стирка, на дисплее отображается продолжительность программы.

Изменение отложенного времени

Если вы хотите изменить заданное время, пока идет обратный отсчет:

1. Нажмите кнопку «Пуск/Остановка/Отмена» (рисунок 2-10). «.» в середине экрана прекратит

1. мигать. Загорится символ режима ожидания (рисунок 3 –13k). Символ отложенного времени начнет мигать (рисунок 3 –13h). Погаснет символ пуска (рисунок 3 –13j).
2. Для установки нужного времени отсрочки пуска нажимайте кнопки «+» и «-» (рисунок 2-8).
3. Нажмите кнопку «Пуск/Остановка/Отмена» (рисунок 2-10). Загорится символ отложенного времени (рисунок 3 –13h). Погаснет символ режима ожидания (рисунок 3 –13k). Загорится символ пуска (рисунок 3 –13j).
4. Символ «:» в середине отображаемого отложенного времени начнет мигать.

Отмена отложенного времени

Если вам нужно отменить отложенное время и начать программу немедленно:

1. Нажмите кнопку «Пуск/Остановка/Отмена» (рисунок 2-10). Символ «:» в середине отображаемого отложенного времени прекратит мигать.
2. Погаснет символ пуска (рисунок 3 –13j). Символ режима ожидания (рисунок 3-13k) и символ отложенного времени
3. Для уменьшения отложенного времени нажмите кнопку «-» (рисунок 2–8). Отобразится длительность программы продолжительностью более 30 минут.
4. Для запуска программы нажмите кнопку «Пуск/Остановка/Отмена» (рисунок 2-10).

Запуск программы

1. Для запуска программы нажмите кнопку «Пуск/Остановка/Отмена» (рисунок 2-10).
2. Загорится символ пуска (рисунок 3-13j), указывающий, что программа начала работу.
3. Дверца блокируется и загорается символ блокировки дверцы (рисунок 3-13i).
4. Загорится символ соответствующего цикла, с которого программа начала свою работу (предварительная стирка, <http://rembitteh.ru/>)

Ремонт стиральных машин, кондиционирование и отжим) (рисунок 3-13f).

о температуре и скорости отжима.

Ход выполнения программы

Ход выполнения программы отображается определенными символами на экране.

- В начале каждого цикла программы загорается соответствующий символ в последовательном ряду, а по окончании программы все символы остаются во включенном состоянии. Крайний справа символ в ряду - это символ выполняемого в данный момент цикла.

Предварительная стирка

При выборе функции «Предварительная стирка» загорится символ предварительной стирки, обозначающий начало цикла.

Основная стирка

Загорится символ основной стирки, обозначающий начало цикла основной стирки.

Полоскание

Загорается символ полоскания в начале цикла полоскания.

Кондиционер

Загорается символ кондиционера в начале цикла использования кондиционера.

Отжим

Символ отжима загорится в начале последнего цикла отжима, и в процессе работы специальных программ «Отжим» и «Слив».

- Если машина не отжимает белье, программа, возможно, находится в режиме остановки с водой, или же включилась система автоматической коррекции отжима из-за неравномерного распределения белья в машине.

Изменение выбранных параметров после начала работы программы

Значения выбранной скорости отжима и температуры программы исчезают. Появляется пустая рамка. Если кнопку выбора программы перевести в соответствующее положение, снова появляются данные

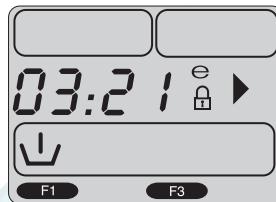

Переключение машины в режим ожидания

Машина переключается в режим ожидания, если кратковременно нажать кнопку «Пуск/Остановка/Отмена» (рисунок 2 –10). Загорается символ режима ожидания (рисунок 3 –13k), указывающий, что машина находится в режиме ожидания, а символ пуска (рисунок 3-13j), обозначающий, что программа начала и продолжает свою работу, гаснет.

Выбор и отмена дополнительных функций в режиме ожидания

Дополнительные функции можно отменить или выбрать в соответствии с циклом, который выполняет программа.

Добавление/удаление белья в режиме ожидания

Дверцу можно открыть только при соответствующем уровне воды. Символ блокировки дверцы (рисунок 3-13i) будет светиться в течение времени, пока дверцу нельзя будет открывать. Символ погаснет, когда дверцу можно будет открыть. Открыв дверцу

Блокировка дверцы

Символ блокировки дверцы (рисунок 3-13i) загорается, если дверца загрузки заблокирована. Этот символ будет мигать, пока дверца будет заблокирована. Не пытайтесь открыть дверцу в это время. Символ погаснет, когда дверцу можно будет открыть. Как только символ блокировки погаснет, дверцу можно открыть.

Блокировка от детей

Вы можете защитить машину от детей с помощью функции блокировки.

В этом случае нельзя изменить настройки в текущей программе.

2. Блокировка от детей включается, если одновременно нажать в течение 3 секунд 2-ю и 4-ю кнопки дополнительных функций. На дисплее появится символ «C:op» (блокировка от детей включена). Этот же символ отображается на дисплее при нажатии любой кнопки, пока машина находится в режиме защиты от детей.

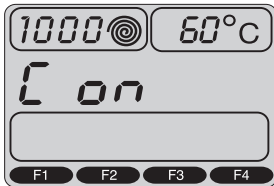

Для отключения блокировки от детей нажмите 2-ю и 4-ю кнопки дополнительных функций в течение 3 секунд.

На экране появится символ «C:OFF» (блокировка от детей выключена).

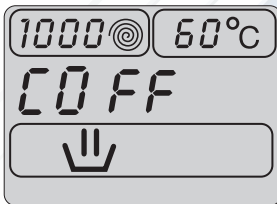

Завершение программы путем ее отмены

Для отмены программы следует нажать кнопку «Пуск/Остановка/Отмена» (рисунок 2-10) в течение 3 секунд. Символ пуска (рисунок 3-13j) начнет мигать во время отмены.

После отмены на экране останется символ соответствующего цикла, на

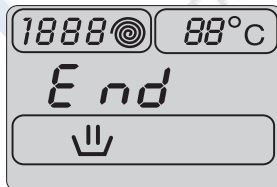

котором была произведена отмена программы, и появится символ «End» («Окончание»).

Программа в режиме остановки с водой

- Этот режим обозначается мигающим символом отжима (рисунок 3-13с) и светящимся символом режима ожидания (рисунок 3-13к).

Если вы хотите отжать белье, когда машина находится в этом режиме: Задайте скорость отжима. Нажмите кнопку «Пуск/Остановка/Отмена» (рисунок 2-10). Программа продолжит свою работу, откачает воду и начнет отжим. Символ режима ожидания (рисунок 3-13к) погаснет, загорится символ пуска (рисунок 3-13j).

Если вы хотите только слить воду без отжима:

Нажмите кнопку «Пуск/Остановка/Отмена» (рисунок 2-10). Погаснет символ режима ожидания (рисунок 3-13к). Загорится символ пуска (рисунок 3-13j). Программа продолжит работу, и выполнит только слив воды.

Окончание программы

По окончании программы на дисплее остается подсветка символов соответствующих циклов, а также сохраняются выбранные при пуске программы дополнительные функции, данные отжима и температуры. На экране появится сообщение «End» («Окончание»).

6 Краткая инструкция для повседневного

ПОЛЬЗОВАНИЯ

Подготовка

1. Полностью откройте кран. Проверьте, плотно ли затянуты крепления шлангов.
2. Загрузите белье в машину.
3. Добавьте моющее средство и кондиционер.

Пуск

1. Нажмите кнопку «Вкл./Выкл.» (рисунок 2-14).
2. Выберите программу и температуру стирки.
3. По желанию:
 - выберите дополнительную функцию;
 - установите скорость отжима;
 - задайте отложенное время.
4. Закройте дверцу загрузки белья.
5. Нажмите кнопку «Пуск/Остановка/Отмена» (рисунок 2-10).

На дисплее отображается время, оставшееся до завершения программы, если не задано отложенное время.

На дисплее отображается время, оставшееся до начала программы, если задано отложенное время.

6. Убедитесь, что на экране появился символ блокировки дверцы (рисунок 3-13i).

Символ блокировки дверцы (рисунок 3-13i) загорится, если не задано отложенное время.

Символ блокировки дверцы (рисунок 3-13i) погаснет, если задано отложенное время.

Отмена программы

1. Нажмите и удерживайте в течение 3 секунд кнопку «Пуск/Остановка/Отмена» (рисунок 2-10); символ пуска (рисунок 3-13j) начнет мигать.
2. Машина может не более 3 раз полностью слить и залить воду, чтобы охладить белье и завершить процесс слива воды.

Дополнительная загрузка белья

- Это возможно только при следующих условиях:
 - в течение отложенного времени,
- ☑ Вы можете добавить или вынуть белье в течение отложенного

времени (пока не начнется выполнение программы). В начале стирки (можно добавлять белье во время последующих циклов, только при условии, что уровень воды достаточно низкий, чтобы можно было открыть дверцу, и если температура в машине низкая).

Для добавления белья после начала программы:

1. Нажмите кнопку «Пуск/Остановка/Отмена» (рисунок 2-10).
2. Откройте дверцу и добавьте белье.
3. Закройте дверцу загрузки белья.
4. Нажмите кнопку «Пуск/Остановка/Отмена» (рисунок 2-10).

Программа в режиме остановки с водой

- ☑ Этот режим обозначается мигающим символом отжима (рисунок 3-13с) и светящимся символом режима ожидания (рисунок 3-13к).

Если вы хотите отжать белье, когда машина находится в этом режиме:

1. Задайте скорость отжима.
2. Нажмите кнопку «Пуск/Остановка/Отмена» (рисунок 2-10). Программа продолжит работу, выполнит слив воды и отжим.
3. Символ режима ожидания (рисунок 3-13к) погаснет, загорится символ пуска (рисунок 3-13j).

Если вы хотите слить воду без отжима:

1. Нажмите кнопку «Пуск/Остановка/Отмена» (рисунок 2-10).
2. Символ режима ожидания (рисунок 3-13к) погаснет, загорится символ пуска (рисунок 3-13j).
3. Программа продолжит работу, и выполнит только слив воды.

Повторный отжим белья

Система контроля неравномерной загрузки может остановить отжим в случае неравномерного

<http://rembitteh.ru/>

распределении белья в барабане.
Если вы хотите повторно отжать белье:

1. Равномерно распределите загруженное белье в машине.
2. Выберите программу отжима.
3. Задайте скорость отжима.

По завершении работы программы

Символы выполнения программы (рисунок 3-13f) продолжают светиться на экране после завершения работы программы. На дисплее отобразится сообщение «End» («Окончание»).

1. Когда на дисплее погаснет символ блокировки дверцы (рисунок 3-13i), откройте дверцу и достаньте белье.
2. Нажмите кнопку «Вкл./Выкл.» (рисунок 2-14).
3. Закройте кран подачи воды.
4. Расправьте складки на резиновой прокладке дверцы загрузки и проверьте отсутствие загрязнений.
5. Для просушки оставьте открытыми дверцу загрузки и распределитель моющих средств.

7 Чистка и уход

Выдвижной распределитель моющих средств

Удаляйте остатки порошка в распределителе. Для этого:

1. Нажмите на точку, указанную пунктиром, на сифоне в отделении для кондиционера, и потяните на себя, пока контейнер не будет извлечен из машины.

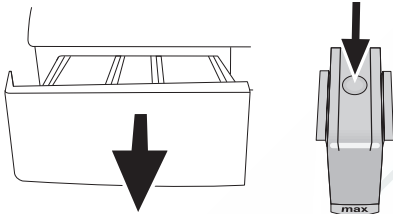

1. Если в отсеке для кондиционера начинает собираться смесь воды и кондиционирующего средства, превышающая нормальный объем, сифон следует прочистить.
2. Промойте выдвижной распределитель и сифон в раковине с обильным количеством теплой воды. Надевайте защитные перчатки или пользуйтесь специальной щеткой, чтобы не прикасаться к остаткам моющих средств в распределителе при чистке.
3. После чистки установите распределитель на место. Проверьте, чтобы сифон находился на своем месте.

Дверца загрузки и барабан

После каждой стирки:

- Убедитесь в отсутствии

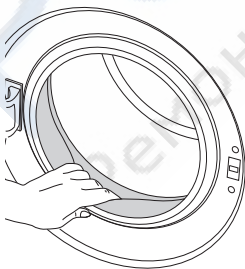

посторонних предметов в барабане.

- Если отверстие в гофре засорилось, прочистите его с помощью зубочистки.
- 1. Наличие посторонних металлических предметов в машине может привести к образованию пятен ржавчины. В этих случаях: Барабан очищайте с помощью средства для чистки нержавеющей стали. Никогда пользуйтесь металлическими или проволочными мочалками.

Корпус и панель управления

При необходимости:

- Протирайте наружные панели машины с мыльной водой или мягким моющим средством. Вытирайте их насухо мягкой тканью.
- Для чистки панели управления пользуйтесь только мягкой влажной тканью.
- 1. Никогда не пользуйтесь жесткой губкой или абразивным материалом. Это может повредить окрашенные и пластмассовые детали.

Фильтры подачи воды

Фильтры имеются на конце каждого впускного патрубка для воды на задней стенке машины, а также на конце каждого заливного шланга, в месте подсоединения к водопроводному крану. Эти фильтры предотвращают попадание в машину посторонних веществ и грязи из

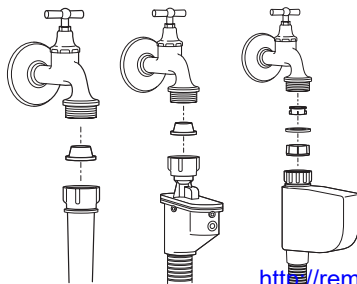

Ремонт стиральных машин <http://rembitteh.ru/>
 воды. По мере загрязнения фильтры следует очищать.

- Закройте краны.
- Снимите гайки заливных шлангов для очистки поверхностей фильтров во впускных патрубках соответствующей щеткой.
- Если фильтры сильно загрязнены, их можно извлечь плоскогубцами и почистить.
- Извлеките фильтры из прямых концов заливных водяных шлангов вместе с прокладками и тщательно промойте под струей воды.
- Аккуратно установите прокладки и фильтры на место и затяните гайки шлангов вручную.

Слив остатка воды и чистка фильтра насоса

Система фильтра в вашей машине предотвращает засорение крыльчатки насоса твердыми предметами, такими как пуговицы, монеты и волокна ткани во время слива воды из машины. Это обеспечивает нормальный слив воды и продление срока службы насоса.

- Если машине не удается выполнить слив, возможно, засорен фильтр насоса. Фильтр следует чистить раз в 2 года или при каждом засорении. Для чистки фильтра насоса следует слить воду.

Кроме того, воду следует полностью сливать в следующих случаях:

- перед транспортировкой машины (например, при переезде);
- когда имеется угроза заморозания.

Для чистки загрязненного фильтра и слива воды:

1- Выньте вилку из розетки для отключения машины от сети.

⚠ В машине может находиться вода, нагретая до 90°C. Поэтому, во избежание ожога, фильтр следует чистить только после того, как вода внутри охладится.

2- Снимите крышку фильтра. Крышка фильтра может состоять из одной или двух частей, в зависимости от модели вашей машины.

Если она состоит из двух частей, нажмите на выступ крышки фильтра вниз и извлеките ее, потянув на себя.

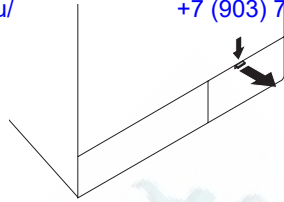

Если она состоит из одной части, возьмите ее с двух сторон и снимите крышку, потянув к себе.

- 1) Фильтр дверцы можно снять, слегка нажав вниз отверткой предохранительную пластинку через щель над фильтром дверцы.

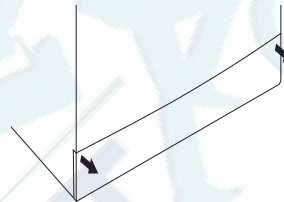

3- Некоторые модели наших машин снабжены аварийным сливным шлангом. На других машинах такого шланга не имеется.

Если ваша машина оснащена аварийным сливным шлангом, выполните следующие действия, как показано на рисунке ниже:

- Достаньте сливной шланг насоса из

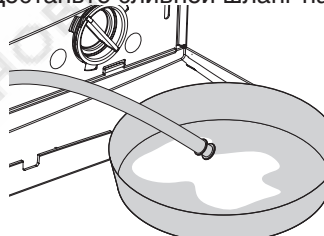

отсека.

- Поместите вместительную емкость под конец шланга. Слейте воду в емкость, вынув пробку на конце шланга. Если объем воды превышает емкость контейнера, закройте шланг пробкой, слейте воду из емкости, после чего возобновите процесс слива.
- По завершении слива воды

Закройте крышку фильтра. Шланг пробкой и уложите шланг обратно на место.

Если ваша машина не оснащена аварийным сливным шлангом, выполните следующие действия, как показано на рисунке ниже:

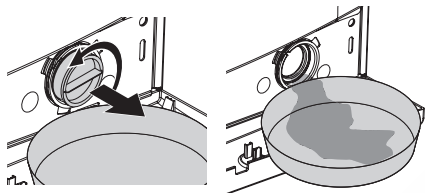

- Для слива воды из фильтра установите вместительную емкость перед фильтром.
- Ослабьте фильтр насоса (против часовой стрелки), пока вода не начнет поступать через отверстие. Направьте поток воды в установленный перед фильтром контейнер. Пролитую воду можно собрать впитывающей тряпкой.
- Когда воды не останется, выверните фильтр насоса, пока он полностью не освободится, и извлеките его.
- Очистите внутреннюю часть фильтра от осадков, а также пространство вокруг крыльчатки насоса в случае попадания волокон.
- Если ваша машина имеет струйную систему, убедитесь в том, что фильтр установлен на место в корпусе насоса. Не прилагайте излишних усилий при установке фильтра в корпус. Фильтр должен быть полностью вдвинут в корпус, в противном случае вода может протекать через крышку фильтра.

4- Закройте крышку фильтра. Закройте двухкомпонентную крышку фильтра машины, нажав на ее выступ.

Закройте неразъемную крышку фильтра машины, установив нижние выступы в соответствующие положения, и нажав на нижнюю часть крышки.

неисправностей

Причина	Объяснение / Рекомендация
Невозможно запустить или выбрать программу.	
Возможно, машина переключилась в режим самозащиты из-за неисправности инфраструктуры (напр., напряжение сети, давление воды и т.п.).	Вернитесь к заводским настройкам, повернув ручку выбора программ. см. Завершение программы через ее отмену)
В машине имеется вода.	
При доставке машины в ней может оказаться небольшое количество воды. Это остаток воды после заводского процесса контроля качества, что вполне нормально.	Это не вредно для машины.
Протечка воды под днищем машины.	
Возможны неисправности шлангов или фильтра насоса.	<ul style="list-style-type: none"> - Проверьте надежность установки прокладок в заливных шлангах. - Плотно подсоедините шланг к крану. - Убедитесь, что фильтр насоса полностью закрыт.
Машина не набирает воду.	
<ul style="list-style-type: none"> - Закрыт водопроводный кран. - Перегиб заливного шланга. - Засорился фильтр водоприемного патрубка. - Дверца загрузки приоткрыта. 	<ul style="list-style-type: none"> - Полностью откройте водопроводные краны. - Выровняйте заливной шланг. - Очистите фильтр патрубка подачи воды. - Закройте дверцу загрузки белья.
Машина не сливает воду.	
<ul style="list-style-type: none"> - Сливной шланг засорился или перекручен. - Засорен фильтр насоса. 	<ul style="list-style-type: none"> - Прочистите или выровняйте шланг. - Очистите фильтр насоса.
Машина вибрирует или шатается.	
<ul style="list-style-type: none"> - Не отрегулировано положение ножек машины. - Не сняты транспортировочные предохранительные болты. - Недостаточное количество белья в машине. - Перегрузка машины или неравномерное распределение белья. - Машина касается твердой поверхности. 	<ul style="list-style-type: none"> - Отрегулируйте ножки машины. - Удалите транспортировочные предохранительные болты. - Загрузите больше белья в машину. - Уменьшите объем белья или распределите нагрузку равномерно вручную. - Убедитесь, что машина не касается посторонних предметов.
Машина останавливается вскоре после запуска программы.	
Машина может временно остановиться из-за падения напряжения в сети.	Она возобновит работу после возврата напряжения на нормальный уровень.
Набранная вода сразу же сливается.	
Неправильное положение сливного шланга.	Подсоедините сливной шланг, как описано в руководстве по эксплуатации.
Во время стирки вода в машине не видна.	
Это не является неисправностью. Снаружи машины уровень воды не виден.	

Ремонт стиральных машин http://rembitteh.ru/	
Дверца заблокирована.	
<ul style="list-style-type: none"> - Уровень воды может находиться выше нижнего уровня дверцы. - Машина может подогревать воду или выполнять цикл отжима. - Электрический механизм блокировки позволяет открыть дверцу только через несколько минут после завершения программы. 	<ul style="list-style-type: none"> - Запустите программу слива воды или отжима. - Дождитесь завершения процесса. - Дождитесь завершения процесса.
Машина заливает воду после отмены программы.	
Внутренняя часть машины нагрета.	По соображениям безопасности несколько раз должен быть выполнен набор и слив воды.
Машина постоянно выполняет отжим. Отсутствует обратный отсчет оставшегося времени (в моделях с дисплеем).	
Возможно, белье распределено в машине неравномерно.	<ul style="list-style-type: none"> - Возможно, включилась система автоматической коррекции отжима из-за неравномерного распределения белья в барабане. - Возможно, белье в барабане запуталось (собралось в мешок). Белье следует перераспределить и снова запустить отжим. - Если белье в барабане распределено неравномерно, отжим не производится, чтобы не повредить машину и окружающие предметы.
Стирка длится дольше, чем указано в руководстве.	
<ul style="list-style-type: none"> - Слабый напор воды. - Недостаточное напряжение в сети. - Низкая температура поступающей воды. - Возможно, белье распределено в машине неравномерно. - Увеличилось число полосканий и/или количество воды, необходимой для полоскания. 	<ul style="list-style-type: none"> - Машина будет ожидать, пока не наберется достаточное количество воды, что может увеличить время стирки во избежание некачественной стирки из-за недостатка воды. - Время стирки увеличивается при низком напряжении в сети, чтобы избежать некачественной стирки. - Если температура поступающей воды низкая, время стирки увеличивается для подогрева воды. Время стирки также может быть увеличено во избежание некачественной стирки. - Возможно, включилась система автоматической коррекции отжима из-за неравномерного распределения белья в барабане. - Возможно, белье в барабане запуталось (собралось в мешок). - Белье следует перераспределить и снова запустить отжим. - Если белье в барабане распределено неравномерно, отжим не производится, чтобы не повредить машину и окружающие предметы. - Количество воды увеличивается для улучшения полоскания и, при необходимости, может быть добавлен дополнительный цикл полоскания.

<p>Ремонт стиральных машин http://rembitteh.ru/</p> <p>Машина непрерывно выполняет стирку. Отсутствует обратный отсчет оставшегося времени</p>	
<p>В случае остановки обратного отсчета при заливке воды:</p> <ul style="list-style-type: none"> - Таймер не начнет обратный отсчет, пока в машину не будет залито достаточное количество воды. (в моделях с дисплеем). - На этапе нагрева отсчет времени может остановиться. (в моделях с дисплеем). <p>В случае остановки обратного отсчета на стадии отжима:</p> <p>Возможно, белье распределено в машине неравномерно. (в моделях с дисплеем).</p>	<ul style="list-style-type: none"> - Машина будет ожидать, пока не наберется достаточное количество воды, чтобы избежать плохих результатов стирки из-за недостатка воды. Затем таймер начнет обратный отсчет. - Обратный отсчет не начнется, пока не будет достигнута температура, выбранная для программы. - Возможно, включилась система автоматической коррекции отжима из-за неравномерного распределения белья в барабане. - Возможно, белье в барабане запуталось (собралось в мешок). Белье следует перераспределить и снова запустить отжим. - Если белье в барабане распределено неравномерно, отжим не производится, чтобы не повредить машину и окружающие предметы.
<p>Не выполнен отжим.</p>	
<ul style="list-style-type: none"> - Возможно, белье распределено в машине неравномерно. Поэтому программа завершена без отжима. - Машина не будет производить отжим, если вода не слита полностью. 	<ul style="list-style-type: none"> - Возможно, включилась система автоматической коррекции отжима из-за неравномерного распределения белья в барабане. - Возможно, белье в барабане запуталось (собралось в мешок). Белье следует перераспределить и снова запустить отжим. - Если белье в барабане распределено неравномерно, отжим не производится, чтобы не повредить машину и окружающие предметы. - Проверьте фильтр. - Проверьте сливной шланг.
<p>Низкое качество стирки: Белье становится серым</p>	
<ul style="list-style-type: none"> - Используется недостаточное количество моющего средства в течение длительного времени. - Стирка при низкой температуре в течение длительного времени. - Используется недостаточное количество моющего средства для жесткой воды (на белье остаются загрязнения). - Используется слишком большое количество порошка (порошок остается на белье). 	<ul style="list-style-type: none"> - Используйте количество порошка, рекомендованное для воды данной жесткости и для данного типа белья. - Выбирайте подходящую для белья температуру стирки. - Если жесткость воды высокая, то использование небольшого количества порошка может привести к тому, что белье станет серого цвета. - Избавиться от серого цвета трудно, если это произошло.
<p>Низкое качество стирки: Пятна нельзя вывести и удалить. Белье не отбелилось.</p>	
<ul style="list-style-type: none"> - Используется недостаточное количество моющего средства. - В машину загружено чрезмерное количество белья. - Неверный выбор программы и температуры стирки. - Использовано не подходящее моющее средство. - Использован неправильный тип моющего средства. 	<ul style="list-style-type: none"> - Используйте рекомендованный объем моющего средства для белья. - Не перегружайте машину. - Выбирайте для белья соответствующую программу и температуру стирки. - Добавляйте моющее средство в нужное отделение распределителя. - Не смешивайте моющее средство с отбеливателями.

Ремонт стиральных машин http://rembitteh.ru/	
- Низкое качество стирки: на белье появляются масляные пятна. - Низкое качество стирки: плохой запах	
- Масляные накопления на барабане попали на белье. - Масляные накопления на барабане попали на белье.	- Подобные запахи и слои бактерий накапливаются на барабане в результате постоянных стирок при низкой температуре и/или с использованием коротких программ. - Оставляйте распределитель моющих средств, а также дверцу загрузки приоткрытыми после каждой стирки. Таким образом, внутри машины не сможет образовываться влажная среда, благоприятная для роста бактерий. - Каждые 6 месяцев следует запускать машину по программе 60°C или 90°C с добавлением моющего средства.
Цветное белье линяет.	
- В машину загружено чрезмерное количество белья. - Моющее средство отсырело. - Выбрана слишком высокая температура стирки.	- Не перегружайте машину. - Храните моющие средства в закрытом и сухом месте. - Не храните их при высоких температурах. - Выбирайте правильную программу и температуру стирки в соответствии с типом и степенью загрязнения белья.
Машина плохо полощет белье.	
- Количество, марка и условия хранения используемого моющего средства выбраны неправильно. - Моющее средство добавлено в неправильное отделение. - Засорился фильтр машины. - Пережат сливной шланг. - Возможно, пропущены промежуточные циклы отжима.	- Храните моющие средства в закрытом и сухом месте. Не храните их при высоких температурах. - Если моющее средство было засыпано в отделение для замачивания, хотя цикл замачивания не выбирался, машина может забрать это средство в процессе полоскания или применения кондиционера. - Проверьте фильтр. - Проверьте сливной шланг. - Возможно, белье распределено в машине неравномерно. - Возможно, белье в барабане запуталось (собралось в мешок). Белье следует перераспределить и снова запустить отжим. - Если белье в барабане распределено неравномерно, отжим не производится, чтобы не повредить машину и окружающие предметы.

<p>Жесткое белье.</p> <ul style="list-style-type: none"> - Используется недостаточное количество моющего средства. - Добавление моющего средства в неправильное отделение распределителя; смешивание моющего средства с кондиционером. 	<ul style="list-style-type: none"> - Если жесткость воды повышенная, использование недостаточного количества моющего средства может привести к тому, что белье становится жестким. Используйте подходящее количество порошка в соответствии с жесткостью воды. - Если моющее средство было засыпано в отделение для замачивания, хотя цикл замачивания не выбирался, машина может забрать это средство в процессе полоскания или применения кондиционера. - Не смешивайте кондиционер с моющим средством, когда заполняете распределитель моющих средств. - Промойте и очистите распределитель горячей водой.
Одежда не имеет запаха кондиционера.	
<ul style="list-style-type: none"> - Используется недостаточное количество моющего средства. - Моющее средство добавлено в неправильное отделение распределителя; моющее средство смешалось с кондиционером. 	<ul style="list-style-type: none"> - Если жесткость воды повышенная, использование недостаточного количества моющего средства может привести к тому, что белье становится жестким. Используйте подходящее количество порошка в соответствии с жесткостью воды. - Если моющее средство было засыпано в отделение для замачивания, хотя цикл замачивания не выбирался, машина может забрать это средство в процессе полоскания или применения кондиционера. Не смешивайте кондиционер с моющим средством, когда заполняете распределитель моющих средств. Промойте и очистите распределитель горячей водой.
Остатки моющего средства в распределителе.	
<ul style="list-style-type: none"> - Моющее средство добавлено во влажное отделение распределителя. - Моющее средство отсырело. - Слабый напор воды. - Моющее средство в отделении основной стирки стало влажным во время заливки воды для предварительной стирки. - Моющее средство смешалось с отбеливателем. 	<ul style="list-style-type: none"> - Вытирайте насухо распределитель перед добавлением моющего средства. - Храните моющие средства в закрытом и сухом месте. - Не храните их при высоких температурах. - Засорились выходы (отверстия) распределителя моющих средств. - Возможны проблемы с клапанами распределителя моющих средств. - Не смешивайте кондиционер с моющим средством, когда заполняете распределитель моющих средств.
После стирки осталось моющее средство.	
<ul style="list-style-type: none"> - В машину загружено чрезмерное количество белья. - Неверный выбор программы и температуры стирки. - Использовано неправильное моющее средство. 	<ul style="list-style-type: none"> - Не перегружайте машину. - Выбирайте для белья соответствующую программу и температуру стирки. - Используйте специальные моющие средства для шерсти.

Ремонт стиральных машин http://rembitteh.ru/		
Повышенное пенообразование.		
<ul style="list-style-type: none"> - Использовано моющее средство, не предназначенное для автоматических стиральных машин. - Использовано чрезмерное количество моющего средства. - Использовано слишком много моющего средства для небольшого объема белья с небольшим загрязнением. - Моющее средство хранилось неправильно. - Тип стираемого белья (кружевные ткани образуют обильную пену из-за ячеистой структуры) - Моющее средство добавлено в неправильное отделение. - Кондиционер используется преждевременно. 	<ul style="list-style-type: none"> - Используйте только моющие средства, предназначенные для автоматических стиральных машин. - Используйте только достаточное количество моющего средства. - Используйте только достаточное количество моющего средства. - Храните моющие средства в закрытом и сухом месте. - Не храните их в местах с повышенной температурой. - Для кружевных тканей используйте небольшие количества моющего средства. - Если моющее средство добавлено в отделение для предварительной стирки, хотя цикл предварительной стирки не был выбран, машина может применить это моющее средство в процессе полоскания или кондиционирования белья. - Добавлено слишком много кондиционера. <p>Неисправен распределитель моющих средств. Во время циклов заливки воды или полоскания через сифон в распределитель может поступать вода (при этом кондиционер добавляется в стирку преждевременно). Клапаны неисправны.</p>	
Пена выливается из распределителя моющих средств		
Использовано слишком много моющего средства.	Размешайте 1 столовую ложку кондиционера в 0,5 литра воды и залейте ее в отделение основной стирки выдвижного контейнера для моющих средств.	
Машина не работает. На дисплее ничего не отображается.	Штепсельная вилка не включена в розетку электросети.	Проверьте вилку.
	Перегорел предохранитель.	Проверьте предохранитель.
	Отключена подача электроэнергии	Проверьте подачу электроэнергии.
	Не нажата кнопка «Вкл./Выкл.».	Нажмите эту кнопку.
После выбора программы и нажатия кнопки «Пуск/Остановка/Отмена» машина не запускается.	Приоткрыта передняя дверца.	
На индикаторе выполнения программы мигает символ полоскания. (В зависимости от модели вашей машины, может также светиться символ отсутствия подачи воды).	Прекратилась подача воды.	Перезапустите машину, кратковременно нажав на кнопку «Пуск/Остановка/Отмена», предварительно убедившись, что подача воды не отключена.

